

**BRYSTON**

**TCI MINI - CENTER CHANNEL SPEAKER**  
*Quick Setup Guide*

**HAUT-PARLEURS CENTRAUX - TCI MINI**  
*Guide d'installation rapide*



**BRYSTON**

**BRYSTON HEAD OFFICE** 677 NEAL DRIVE  
**SIÈGE SOCIAL BRYSTON** PETERBOROUGH, ON  
CANADA, K9J 6X7

**PHONE** 1-705-742-5325  
**TOLL FREE • SANS FRAIS** 1-800-632-8217  
**EMAIL • COURRIEL:** CONTACT@BRYSTON.COM

[www.bryston.com](http://www.bryston.com)

<b>TCI MINI</b>		
Max Rec. Amp Power :	250 Watts	Puissance max. recommandée :
Min Rec. Amp Power :	10 Watts	Puissance min. recommandée :
Response +/- 3dB :	40Hz to 20kHz	Réponse de fréq. +/- 3dB :
Impedance :	4 Ohms	Impédance :
Maximum SPL :	112 dB	Maximum SPL :
SPL Anechoic 1w/1m :	88 dB	Efficacité "Anéchoïque" 1w/1m :
X-Over :	160 Hz & 2.3 kHz	Filtre :
Tweeter :	1"	Transducteur d' aïgu :
Midrange:	5.25"	Transducteur de médium :
Woofers :	Dual 8"	Transducteur de basse :
Dimensions HWD mm :	267 x 735 x 250	Dimensions H-L-P mm :
Dimensions HWD inches :	10.5" x 29" x 10"	Dimensions H-L-P pouces :
Weight kg each :	25 kg	Poids kg ch. :
Weight lbs each :	55 lbs	Poids lb ch. :

  
QC Approved

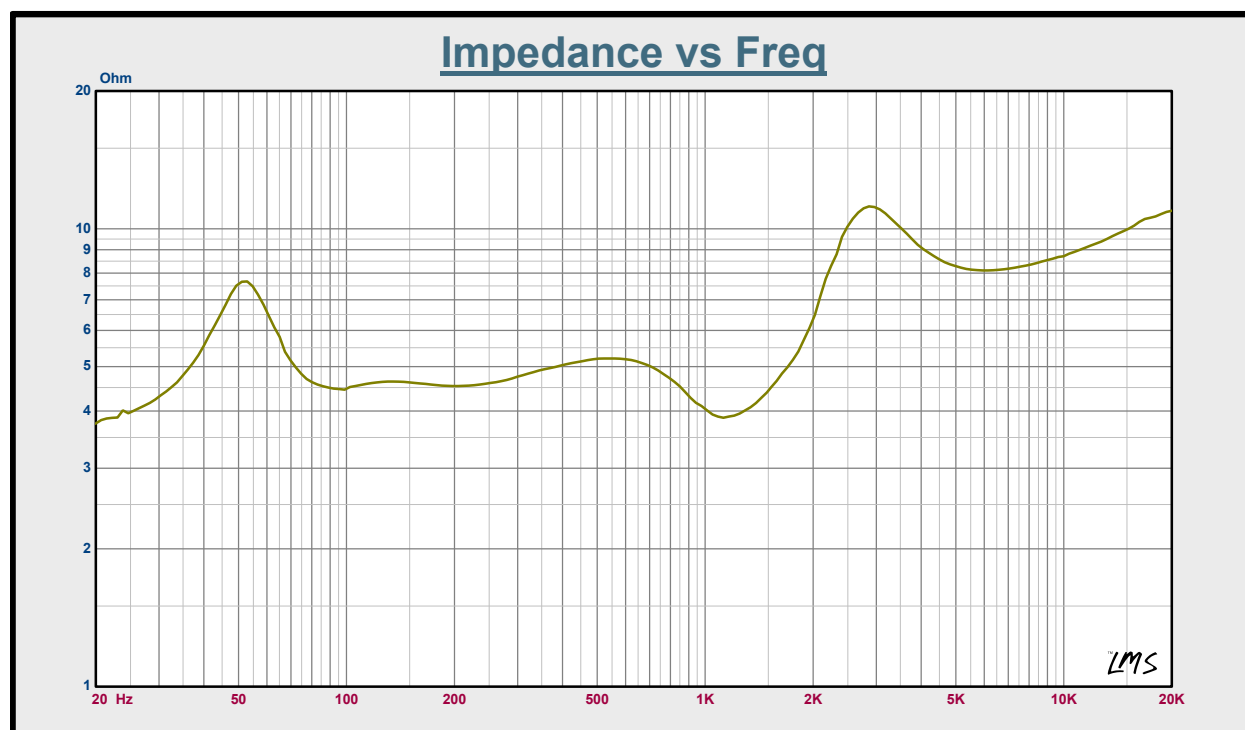
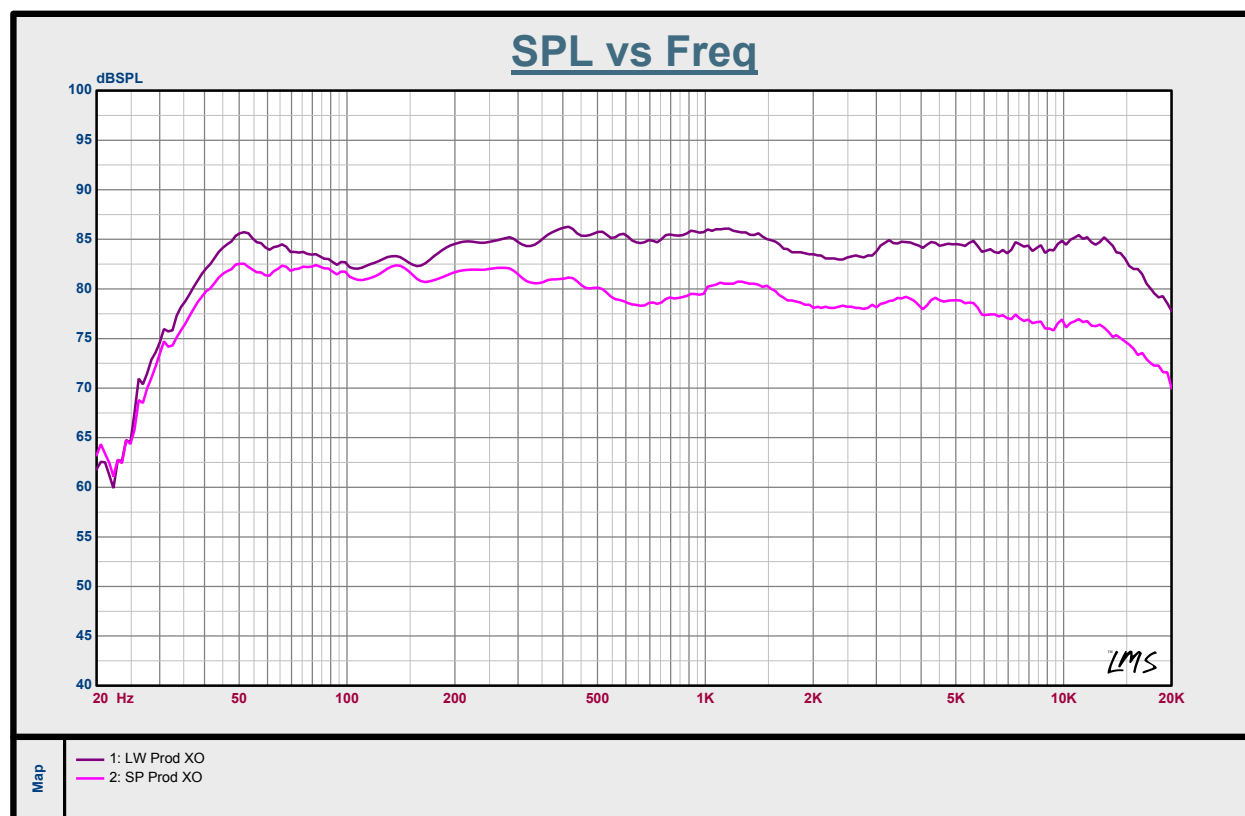

According to IEC/EN 60268-5 the nominal impedance (or more correctly the rated impedance) is to be no greater than 1.25 times the minimum impedance within the pass band.

**Placement**

The location of your new speakers will significantly affect the sound quality you experience in your particular room so take care to position them correctly. Avoid trying to "hide" them inside an entertainment center or other enclosed cabinets. Speakers sound their best in free space, unencumbered by surrounding cabinetry, with a clear line towards your seating area. Center channels in particular lend themselves to being placed in your entertainment center and Bryston Center Channels have been designed to allow for that location, we would highly recommend however that if you always try to have the front baffle plane of your center channel slightly proud of the front plane of your entertainment center; even fractions of an inch will matter. Large upholstered chairs blocking the tweeters may result in reduced treble detail and clarity.

For a wide and spacious stereo or home theater soundstage, separate the front left and right speakers by 6 feet or more, up to 12 feet apart, or by at least half the distance you sit from the speakers, e.g. if you sit 15 feet away from the speakers, separate them by at least 8 feet. You can experiment with slightly angling the speakers in toward the listening area or having them face straight out into the room. Each room is different, and toeing in the speakers toward your seating may improve the stereo soundstage.

If you are using your tower speakers as your main speakers in a home theater, place them to each side of the video display or screen equidistant from the screen so the stereo sound will be integrated with the TV image. Keep your tower speakers out of corner locations by 1 foot or more, as corners may result in exaggerated "boomy" bass and colored sound. Leave at least 2 or 3 inches between the rear of the speakers and the wall behind for "breathing" room for the bass ports. Note, too, that the closer you place tower speakers to any adjacent walls, including the wall behind the speakers, the greater the deep bass output will be. The farther out you move them from nearby wall surfaces, the less bass you'll hear. Experiment with the placement so bass is smooth and deep, free from "boomy" bass effects (unless that's an effect you like).

**Foot Installation**

The TCI Mini comes with large non-marring feet and spike feet included. Install your feet of choice and tighten securely in the inserts provided at the bottom of the speaker. Your choice of feet does not affect sound quality. For speaker leveling, the height of both types of feet can be adjusted by turning the top portion of the foot up or down the thread. To adjust the height, loosen the foot from the bottom of the speaker and turn the top portion to the desired height. Retighten the foot securely. An allen wrench may be needed to secure the bottom of the round foot while adjusting the height.

**Positionnement**

Le positionnement de vos enceintes de type colonne va grandement influencer la qualité sonore que vous en obtiendrez dans votre propre environnement. Donc, prenez soin de bien les positionner. Surtout évitez de les « camoufler » à l'intérieur d'un meuble ou d'une armoire fermée. Les enceintes acoustiques sont à leur meilleur quand elles sont complètement dégagées, sans être encombrées par la proximité de pièces d'ameublement ou de décoration et avec un champ de vision sans obstruction vers l'auditeur. Les enceintes centrales, en particulier, s'installent bien dans une unité centrale et les enceintes Bryston ont été conçues pour permettre cet emplacement. Nous recommandons fortement de déposer l'enceinte pour que sa façade dépasse légèrement le devant de l'unité centrale, quelques millimètres peuvent faire une différence sonore appréciable. Des fauteuils lourds bloquant les transducteurs de hautes fréquences (tweeter) peuvent réduire la clarté et le détail de ce dernier.

Pour la restitution d'un champ sonore stéréophonique ou de cinéma-maison qui soit large et spacieux, éloignez les enceintes gauche et droite d'une distance de 2 à 4 mètres ou, à tout le moins, de la moitié de la distance qui vous sépare d'elles i.e. si vous êtes à 5 mètres distancez-les de 2,5 mètres. Vous pouvez également expérimenter différents angles de projection de leur son, soit tournées vers l'auditeur ou droit devant. Chaque pièce diffère et la variation de l'angle de projection peut améliorer l'image stéréophonique.

Si vous utilisez vos enceintes comme enceintes principales pour votre cinéma-maison, installez-les symétriquement de chaque côté de votre écran vidéo. Vous obtiendrez ainsi une image stéréophonique qui s'intégrera à l'image vidéo. Éloignez d'une distance de 30 cm vos enceintes des coins car les coins peuvent colorer le son et exagérer les basses fréquences (dominantes). Éloignez-les également du mur derrière elles d'une distance d'environ 5 à 8 cm. Ceci procurera à l'évent arrière tout l'espace nécessaire pour l'écoulement de son flot d'air. Prenez note, que la proximité de tous les murs adjacents, incluant le mur derrière les enceintes, influence la reproduction des basses fréquences. L'éloignement de toutes les surfaces adjacentes diminuera l'impact des basses fréquences. Expérimentez divers positionnements pour obtenir des bases équilibrées, profondes sans artifice ou exagération (à moins que cela ne vous plaise).

**Installation Des Pieds**

Le TCI Mini est fourni avec un ensemble de pieds qui ne marquent pas le parquet et un ensemble de pointes. Installez l'ensemble de votre choix en vissant les pièces de façon sécuritaire dans les cavités prévues à cet effet sous l'enceinte. Peu importe votre choix la qualité sonore demeure la même. Pour mettre l'enceinte de niveau, la hauteur des deux types de pieds peut être réglée en tournant la partie supérieure du pied vers le haut ou vers le bas. Desserrez le pied de l'enceinte et tournez la partie supérieure à la hauteur désirée. Resserrez le pied fermement. Une clé Allen peut être nécessaire pour tenir fixe le bas du pied rond tout en ajustant la hauteur.

Height Adjustment /  
Réglage de la hauteur

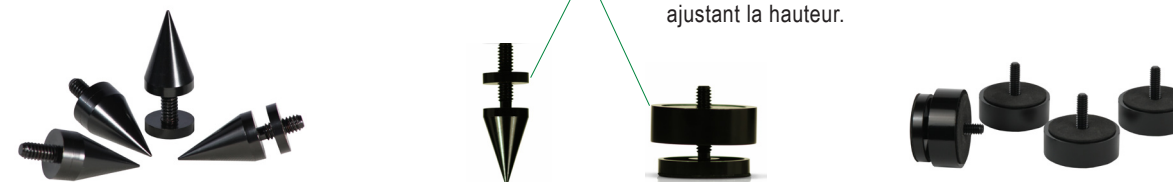



## QUICK-START SPEAKER SETUP INSTALLATION RAPIDE DES ENCEINTES

### The Speakers

Turn the speakers around and look at the back panel. You'll see gold-plated 5-way binding posts, to which you are going to connect the speaker cables from your receiver or amplifier.

Each gold binding post has a colored ring around it-- RED is POSITIVE, BLACK is NEGATIVE. Most receiver and amplifier manufacturers use this color code and you should use it as well-- it makes things a lot easier to hook up your speaker cables.

You will also see a positive (+) sign engraved in the plastic beneath the RED binding post, and a negative (-) sign beneath the BLACK post. Your amplifier may or may not have these positive and negative symbols. If you wish, you can use these symbols along with the color coding to guide you.



There are two gold-plated metal straps linking the two pairs of binding posts. Leave the metal straps in place (unless you are planning to bi-wire or bi-amp; see page 3) and use one pair of posts to connect your positive and negative (red and black) ends of the speaker cable. It doesn't matter which pair you use. Just be sure the gold links between the two pairs of binding posts are secure when you tighten the posts on the speaker connectors.

### The Cables

Examine your speaker cables. On the ends, there may be spade lugs or banana plugs, each one color-coded red or black like your speaker binding posts to help you identify the red and black (positive and negative) wires on each end of the cable. If the cable ends are bare wires and lack color coding, check the wires: one may be copper-colored, the other silver. Some generic cables may simply have a colored thread or a ribbed pattern on the plastic insulation to indicate the positive wire. Alternatively, some speaker cables may have writing on one side or the other (perhaps the brand name, for example) or even a positive sign or negative sign on each of the conductors. Whichever you have, just follow the Red-To-Red, Black-to-Black connection rule or use the + to + or - to - connection scheme for each cable pair.

### The Receiver (Amplifier)

Look at the speaker connectors on the rear panel of your receiver or amplifier. Unless it's very old, these will usually be red and black binding posts, like those on your speakers, or red and black spring-loaded push connectors. Vintage amplifiers may have only screw terminals.

The Red (+) terminal on your receiver's Right speaker output connects to the Red (+) binding post of the Right speaker. The Black (-) terminal on your receiver output connects to the Black (-) binding post on the Right speaker. Follow the same pattern to connect the receiver's Left speaker outputs to the Left speaker's binding posts, then the left surround (the speaker to your left from your listening seat), and right surround speakers, the center-channel speaker, and additional rear speaker(s) required by 6.1- or 7.1-channel systems.

If your A/V receiver or amplifier has the new Consumer Electronics Association color coding (pictured below) for each speaker channel, the negative terminal (-) will always be black, however, the positive terminal (+) will have a different color corresponding to each channel of the surround system.

If you find this color coding confusing, note the positive (+) and negative (-) polarity for each speaker and the speaker cable.

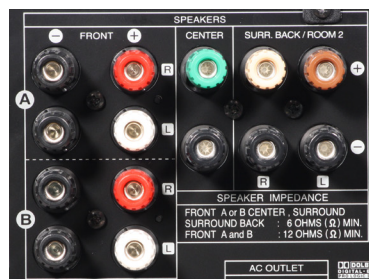

Front Left Speaker: White  
Subwoofer: Purple  
(line-level RCA output only)  
Front Right: Red  
Center: Green  
Left Surround (side): Blue  
Right Surround (side): Gray  
Left Back Surround: Brown  
Right Back Surround: Tan

H.P. avant gauche: blanc  
H.P. caisson de grave: (sortie RCA seulement): pourpre  
H.P. avant droit: rouge  
H.P. avant central: vert  
H.P. côté gauche: bleu  
H.P. côté droit: gris  
H.P. arrière gauche: brun  
H.P. arrière droit: beige

### Les enceintes

Examinez le panneau arrière des enceintes. Vous y trouverez des bornes "5 façons" plaquées or auxquelles vous devrez connecter les câbles de haut-parleur provenant de votre récepteur ou amplificateur.

Chaque borne est doté d'une bague de couleur -- ROUGE est le POSITIF et NOIR est le NÉGATIF. La plupart des fabricants de composants électroniques utilisent ce code couleur et vous devriez le respecter. Il simplifie la connexion des câbles de haut-parleur.

Vous verrez également un symbole positif (+) gravé dans le plastique sous la borne ROUGE et un symbole NÉGATIF (-) sous la borne NOIRE. Votre amplificateur n'est pas nécessairement doté de ces symboles positifs et négatifs. Ils sont complémentaires aux codes couleur et vous aideront à respecter la polarité de vos connexions.

Il y a deux bandes métalliques dorées reliant les deux paires de bornes. Laissez les bandes métalliques en place (à moins que vous ne projetiez un bi-câblage ou une bi-amplification; voir plus bas) et n'utilisez qu'une seule paire de bornes pour brancher vos fils de haut-parleur, le positif et le négatif (rouge et noir). Vous pouvez utiliser sans égard l'une ou l'autre paire de bornes. Assurez-vous que les bandes métalliques soient bien en place lorsque vous serrez les fils sur les bornes.

### Les Câbles

Examinez vos câbles de haut-parleur. Il y aura peut-être à chaque extrémité des cosses à fourche ou des fiches banane. Chacune est codée rouge ou noir, comme les bornes de vos enceintes, pour vous aider à déterminer le fil positif et le fil négatif. Si les extrémités des fils sont dénudés, sans code couleur, examinez bien les fils - l'un d'eux pourrait être couleur cuivre, l'autre argent. Certains câbles bon marché utilisent une gaine de plastique codée couleur ou striée pour identifier le fil positif. Certains câbles ont une écriture inscrite sur un seul côté du fil pour différencier une polarité de l'autre. Quelque soit les câbles que vous utilisez, connectez-les toujours en respectant le code "rouge à rouge" et "noir à noir" (ou "+ à +" et "- à -").

### Le Récepteur (ou l'amplificateur)

Examinez les bornes de sortie haut-parleur situées sur le panneau arrière de votre récepteur ou amplificateur. À moins qu'il ne soit très ancien, les bornes seront rouges et noires, comme celles de vos enceintes, ou du type à ressort, également codées rouge et noir. Les très anciens amplis sont dotés de barrettes à vis.

La borne ROUGE (+) de la sortie du canal droit de votre ampli doit être reliée à la borne ROUGE (+) de l'enceinte droite. La borne NOIRE (-) de la sortie du canal droit de votre ampli doit être reliée à la borne NOIRE (-) de l'enceinte droite. Répétez l'opération pour connecter les sorties du canal gauche de votre ampli aux bornes de l'enceinte gauche, puis pour connecter les enceintes ambiophoniques gauche et droite (à la gauche et à la droite de votre position d'écoute), l'enceinte du canal central, et les enceintes additionnelles arrière requises par les systèmes 6.1 ou 7.1.

Si votre récepteur ou amplificateur respecte le nouveau code de couleur de C.E.A pour chaque canal, le terminal négatif (-) sera toujours noir, le terminal positif sera de différente couleur correspondant à chaque canal du système surround.

Si vous êtes confus, notez la polarité positive (+) et la polarité négative (-) pour chaque enceinte et chaque câble d'enceinte.

## QUICK-START SPEAKER SETUP INSTALLATION RAPIDE DES ENCEINTES

### Bare Wire Fil Dénudé

#### Step 1 / Étape 1

Bare ends of speaker wire. Extrémités dénudées des fils d'enceinte.

#### Step 2 / Étape 2

Leave washers down. Laissez la rondelle vers le bas.

#### Step 3 / Étape 3

Insert bare end of wire through exposed hole on binding post. Ensure positive wire from Amp is in red connector. Insérez l'extrémité dénudée du fil à travers le trou exposé sur la borne d'attache. Assurez-vous que le fil positif en provenance de l'amplificateur est dans le connecteur rouge.

#### Step 4 / Étape 4

Tighten nuts with supplied plastic wrench. Serrez les écrous avec la clé en plastique fournie.

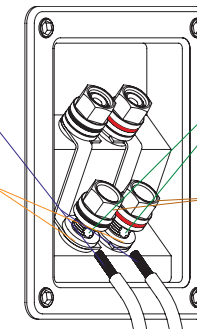

### Spade Lug (1/4-inch spade) Cosse À Fourche (cosse de 1/4-po)

#### Step 1 / Étape 1

Lift washer. Soulevez la rondelle.

#### Step 2 / Étape 2

Insert spade into slots in binding post. Ensure positive wire from Amp is in red connector. Insérez la cosse dans les fentes de la borne d'attache. Assurez-vous que le fil positif en provenance de l'amplificateur est dans le connecteur rouge.

#### Step 3 / Étape 3

Tighten nuts with supplied plastic wrench. Serrez les écrous avec la clé en plastique fournie.

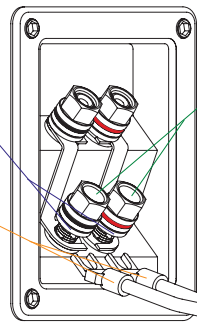

### Banana Plug (3/4-inch spacing) Fiche Banana (Espace de 3/4-po)

#### Step 1 / Étape 1

Tighten nuts with supplied plastic wrench. Serrez les écrous avec la clé en plastique fournie.

#### Step 2 / Étape 2

Ensure positive wire from Amp is in red connector. Assurez-vous que le fil positif en provenance de l'amplificateur est dans le connecteur rouge.

#### Step 3 / Étape 3

Insert banana plug. Insérez la fiche banane.

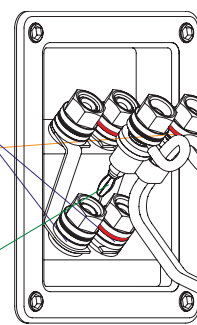

Plastic Wrench  
Clé en plastique

### Alternative Connections

**BIWIRING:** Remove the two gold bridging bars linking the two pairs of binding posts for the separate woofer and midrange/tweeter sections of the crossover for each speaker. Connect two speaker cables--one cable to the upper pair of binding posts and one cable to the lower pair--for each speaker (four cables for two speakers). At your receiver or amplifier, connect the two cables to one pair of red and black output terminals for the left channel, and two speaker cables to the other pair of output terminals for the right channel.

**Always maintain the red-to-red (+ to +) and black-to-black (- to -) connection scheme for each channel's speaker connections.**

**BIAMPLING:** To power your speaker with two amplifiers, remove the two gold bridging bars linking the two pairs of binding posts for the separate woofer and midrange/tweeter sections of the crossover for each speaker. Connect one stereo amp to the lower set of binding posts on each speaker (the woofers), and the second stereo amp to the upper pair of binding posts (the mid range/tweeters) on each. Adjust the level (gain) of each amp for equal output, unless you wish to change the spectral balance of each speaker.

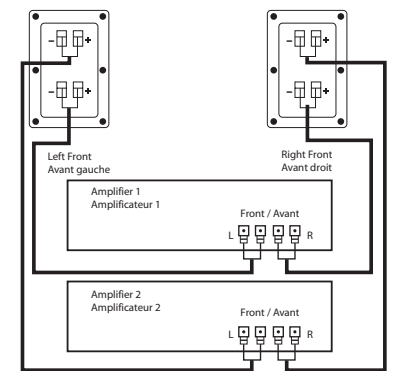

### Branchement Alternative

**BI-CÂBLAGE:** Retirez les deux bandes de connexion parallèle dorées qui relient les deux paires de bornes pour disjoindre les sections woofer et médiums/aigus du filtre de chaque enceinte. Branchez deux câbles de haut-parleur - un câble à la paire de bornes supérieure et un câble à la paire inférieure - de chaque enceinte (quatre câbles pour deux enceintes). Branchez deux câbles à une paire de bornes de sortie rouge et noire du canal gauche de l'ampli ou du récepteur, et deux câbles à la paire de bornes de sortie du canal droit.

**Respectez toujours la polarité rouge à rouge (+ à +) et noire à noire (- à -) lors du branchement des enceintes de chaque canal.**

**BI-AMPLIFICATEURS:** Pour alimenter vos enceintes à l'aide de deux amplificateurs séparés, retirez les deux bandes de connexion parallèle dorées qui relient les deux paires de bornes pour disjoindre les sections woofer et médiums/aigus du filtre de fréquences de chaque enceinte. Connectez un ampli stéréophonique à la paire de bornes inférieure de chaque enceinte (les woofers), et un deuxième ampli stéréo à la paire de bornes supérieure de chaque enceinte (les tweeters). Ajustez le niveau (gain) de chaque ampli pour obtenir une puissance de sortie égale, à moins que vous ne vouliez modifier l'équilibre spectral de chaque enceinte.